

# Bedienings- en installatiehandleiding VRT 50

## Kamerthermostaat

■ ■ ■ ■ ■ NL; BENL

## Bedieningshandleiding

### 1 Overzicht

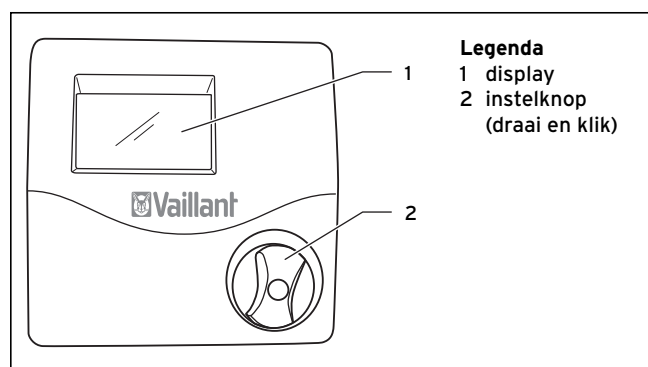

Afb. 1.1 Overzicht toestel

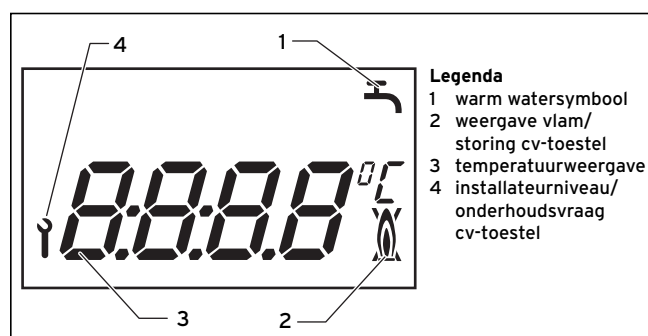

Afb. 1.2 Overzicht display

### 2 Toestelbeschrijving

De VRT 50 is een kamerthermostaat voor de verwarming om aan te sluiten aan Vaillant cv-toestellen met eBus.

0020030717\_01 NL; BENL 11 2006

N.V. Vaillant S.A.  
Rue Golden Hopestraat 15 ■ B-1620 Drogenbos ■ Tel. 02/334 93 00  
Fax 02/334 93 19 ■ www.vaillant.be ■ info@vaillant.be

Vaillant BV  
Postbus 23250 ■ 1100 DT Amsterdam ■ Telefoon 020 / 565 92 00  
Telefax 020 / 696 93 66 ■ www.vaillant.nl ■ info@vaillant.nl

## Aanwijzingen bij de documentatie

De volgende aanwijzingen dienen als wegwijzer door de volledige documentatie.

Naast deze bedienings- en installatiehandleiding zijn er andere documenten van toepassing.

**Voor schade die door het niet naleven van deze handleidingen ontstaat, kan Vaillant niet aansprakelijk gesteld worden.**

### Bewaren van de documenten

Deze bedienings- en installatiehandleiding doorgeven aan de gebruiker van de installatie. Deze bewaart de handleiding, zodat hij hem indien nodig meteen bij de hand heeft.

### Gebruikte symbolen

Neem bij de installatie van het toestel de veiligheidsaanwijzingen in deze handleiding in acht!



### Aanwijzing!

#### Nuttige informatie en aanwijzingen!

- Symbool voor een vereiste activiteit

## Veiligheid

De kamerthermostaat moet worden geïnstalleerd door een erkend installateur die verantwoordelijk is voor het naleven van de bestaande normen en voorschriften.

Bovendien kan met de VRT 50 de warmhoudfunctie van het cv-toestel worden in- of uitgeschakeld.

Met de VRT 50 kunt u de gewenste kamertemperatuur voor de verwarming instellen.

Bovendien geeft de thermostaat de warmtevragen voor warm water, de bedrijfsfunctie of een eventuele storings-/onderhoudsmelding van het cv-toestel weer.

### 3 Bediening

De bediening vindt plaats met een instelknop (Vaillant bedieningsconcept „draai en klik“).

Op het display wordt in de basisweergave de actuele kamertemperatuur weergegeven. Als er een warm watervraag is of de warmhoudfunctie is geactiveerd, wordt het symbool voor warm water weergegeven.

Als het cv-toestel in bedrijf is wordt het „vlam“-symbool  weergegeven op het display. Als er een storing in het cv-toestel is wordt het „storing cv-toestel“-symbool  weergegeven. Als het „steeksleutel“-symbool  knippert is er een onderhoudsvraag van het cv-toestel.

#### 3.1 Kamertemperatuur instellen

In de basisweergave wordt de actuele kamertemperatuur weergegeven.

- Draai de instelknop (display in de basisweergave). De weergave van de actuele temperatuur verdwijnt, de ingestelde kamertemperatuur brandt en begint te knippen.
- Door de instelknop te draaien kunt u de gewenste kamertemperatuur direct (na ca. 1 sec.) instellen. Na ca. 5 sec. springt de weergave weer terug naar de basisweergave.

#### 3.2 Warmhoudfunctie activeren

Met de VRT 50 kan de warmhoudfunctie van het cv-toestel worden in- of uitgeschakeld.

Dit is handig bij een langere afwezigheid, om onnodig energiegebruik te voorkomen.



#### **Aanwijzing!**

**Voor deze functie moet de warmhoudfunctie op uw cv-toestel zijn geactiveerd. Aanwijzingen hierover vindt u in de bedieningshandleiding van uw cv-toestel.**

- De warmhoudfunctie wordt ingeschakeld door het indrukken en draaien (na 1 sec.) van de instelknop.
- Door de instelknop opnieuw in te drukken en te draaien (na 1 sec.) wordt de warmhoudfunctie weer uitgeschakeld.

### 4 Fabrieksgarantie

Zie bijgevoegd document art.-nr. 0020029010.

### 5 Recycling en afvoer

De kamerthermostaat en alle garnituren behoren niet tot het huishoudelijke afval.

Zorg ervoor dat het oude toestel en eventuele garnituren op een verantwoorde manier worden afgevoerd.

### Installatiehandleiding

### 6 Aanwijzingen bij installatie en gebruik

De montage, de elektrische aansluiting, de instellingen op het toestel en de eerste inbedrijfname mogen alleen door een erkend installateur worden uitgevoerd!

#### 6.1 CE-markering

Met de CE-markering wordt aangegeven dat de kamerthermostaat VRT 50 in combinatie met Vaillant verwarmingstoestellen voldoet aan de fundamentele vereisten van de richtlijn over elektromagnetische compatibiliteit (richtlijn 89/336/EEG) en de laagspanningsrichtlijn (richtlijn 73/23/EEG).

#### 6.2 Gebruik conform de voorschriften

De kamerthermostaat VRT 50 is gebouwd op basis van de laatste stand van de techniek en de erkende veiligheidstechnische regels. Toch kunnen er bij ondeskundig gebruik of gebruik dat niet conform de voorschriften is (levens)gevaarlijke situaties ontstaan voor de gebruiker, zijn goederen of derden, alsmede beschadigingen aan het toestel en andere voorwerpen.

De kamerthermostaat VRT 50 dient voor de kamerafhankelijke besturing van een cv-installatie met een cv-toestel met eBUS-interface van Vaillant.

Een ander of daarvan afwijkend gebruik is niet conform de voorschriften. Voor de hierdoor ontstane schade kan de fabrikant/leverancier niet aansprakelijk gesteld worden. De gebruiker draagt hiervoor zelf het risico. Tot het gebruik conform de voorschriften behoort ook het in acht nemen van de bedienings- en installatiehandleiding.

### 7 Veiligheidsaanwijzingen en voorschriften

Het toestel moet worden geïnstalleerd door een erkend installateur die verantwoordelijk is voor het naleven van de bestaande normen en voorschriften.

Voor schade die door het niet naleven van deze handleiding ontstaat, kan Vaillant niet aansprakelijk gesteld worden.

### Nederland

De elektrische installatie dient uitgevoerd te worden conform de NEN 1010 (Veiligheidsbepalingen voor laagspanningsinstallaties).

### België

- alle ARAB-voorschriften; AREI
- Fabrieksgarantie

Gebruik voor de bedrading normale in de handel verkrijgbare leidingen.

- Minimale diameter van de leidingen: 0,75 mm<sup>2</sup>

De volgende maximale lengtes van de leidingen mogen niet worden overschreden.

- Busleidingen: 300 m

Aansluitleidingen met 230 V- en bus-leidingen moeten vanaf een lengte van 10 m afzonderlijk worden geplaatst. De kamerthermostaat mag alleen geïnstalleerd worden in droge ruimtes.

## 8 Montage

### 8.1 Montageplaats

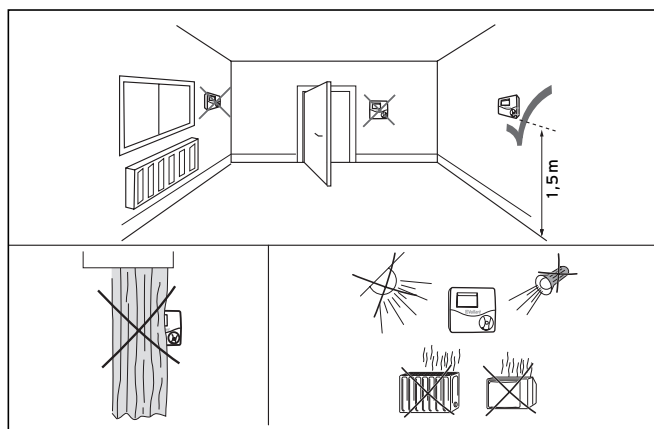

Afb. 8.1 Montageplaats kiezen

### 8.2 Kamerthermostaat monteren

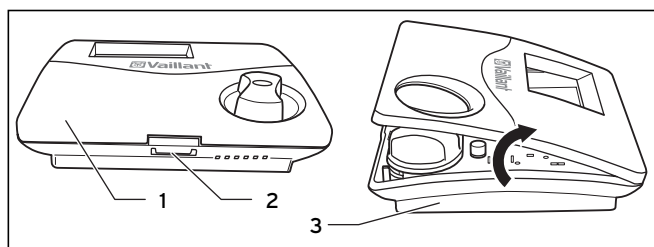

Afb. 8.2 Kamerthermostaat openen

De aansluiting aan een cv-toestel vindt plaats met een 2-aderige busleiding (eBus).

- Open de kamerthermostaat door het haakje aan de onderkant los te maken (2), de behuizingdeksel (1) omhoog te klappen en van de wandsokkel (3) af te nemen.

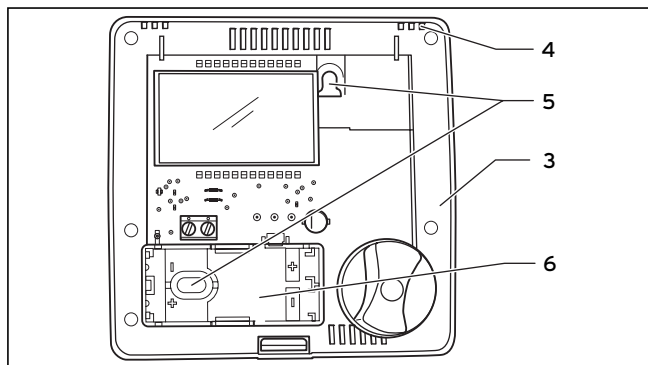

Afb. 8.3 Kamerthermostaat monteren

- Boor twee bevestigingsgaten (5) met een diameter van 6 mm en plaats daarin de meegeleverde pluggen.
- Leid de aansluitkabel door de kabeldoorvoer (6).
- Bevestig de wandsokkel (3) met de beide meegeleverde schroeven aan de wand.
- Sluit de aansluitkabel aan zoals in hoofdstuk 9 is beschreven.
- Sluit de behuizing door de bovenkant van de behuizingsdeksel te plaatsen in de haakjes (4) op de wandsokkel, deze omlaag te klappen en te drukken tot u hoort dat de behuizingsdeksel vastklikt.

## 9 Elektrische installatie

De elektrische aansluiting mag alleen door een erkend installateur worden uitgevoerd.

### 9.1 Kamerthermostaat aansluiten

De communicatie met het cv-toestel vindt plaats met een 2-aderige busleiding (eBus). Alle eBUS-aansluitklemmen zijn zo uitgevoerd dat deze tenminste 2 x 0,75 mm<sup>2</sup> bedrading (aanbevolen) per aansluitklem kunnen verbinden. Daarbij kunnen de leidingen worden verwisseld, zonder dat daardoor de communicatie wordt beïnvloed (zie afb. 9.1). Neem ook de handleiding van het verwarmingstoestel in acht.

#### Aanwijzing!

- Bij het gebruik van de VRT 50 moet aan het cv-toestel een brug worden geplaatst tussen de aansluitklemmen 3 en 4.
- Naast de VRT 50 kan geen andere eBUS-regelapparatuur worden aangesloten aan het cv-toestel.

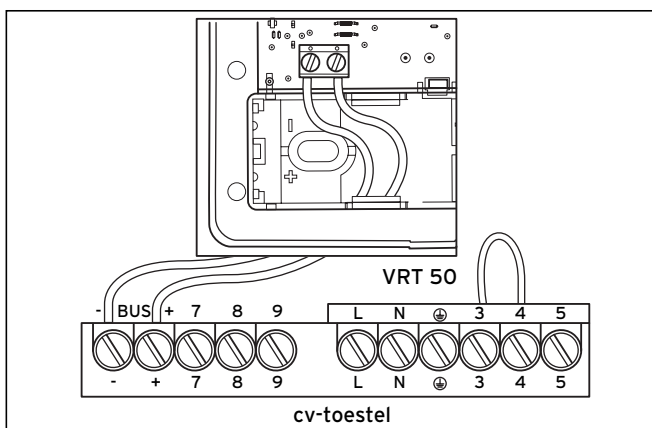

Afb. 9.1a Elektrische aansluiting BE

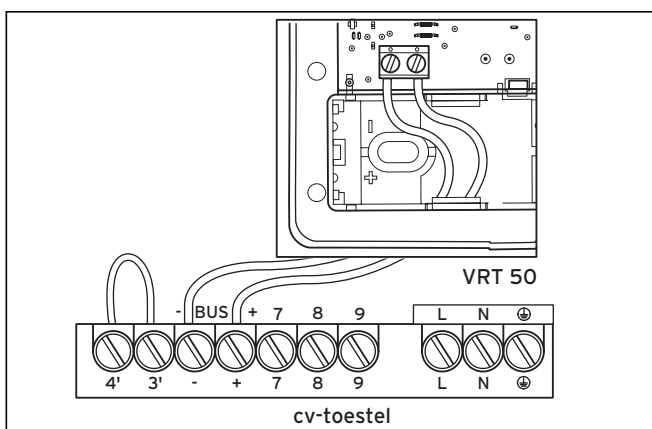

Afb. 9.1b Elektrische aansluiting NL

## 10 Inbedrijfname

Voor de inbedrijfname zijn geen extra instellingen nodig. De installateur heeft bovendien de mogelijkheid de kamerthermostaat aan te passen aan de omgeving of het persoonlijke gebruik.

### 10.1 Installaturniveau

U komt op het installaturniveau door de instelknop ca. 10 seconden in te drukken.

Op het display verschijnt het steeksleutel-symbool  $\uparrow$ .

- Door de instelknop in te drukken wisselt u naar de volgende parameter.

De volgende parameters kunnen worden ingesteld:

**Parameter 1:** instellen van een minimumtemperatuur voor de beperking van het regelbereik naar beneden toe. U kunt de minimumtemperatuur instellen door de instelknop te draaien.

Instelbereik 5 ... 30 °C (fabrieksinstelling: 15 °C)

**Parameter 2:** omschakeling aan/uit-regeling / modulerende-regeling

U kunt deze parameter wijzigen door de instelknop te draaien.

0 = aan/uit-regeling (fabrieksinstelling)

1 = modulerende-regeling

Het installaturniveau wordt als volgt verlaten:

- druk ca. 5 sec. op de instelknop

of

- na ca. 5 min. als u de instelknop niet hebt gebruikt.

Op het display verschijnt weer de basisweergave.

### 10.2 Overdracht aan de gebruiker

De gebruiker van het toestel moet uitleg krijgen over het gebruik en de werking van zijn kamerthermostaat.

- Geef de gebruiker de voor hem bestemde handleidingen en toestelpapieren, zodat hij ze kan bewaren.
- Neem samen met de gebruiker de bedieningshandleiding door en beantwoord eventueel zijn vragen.
- Wijs de gebruiker vooral op de veiligheidsaanwijzingen die hij in acht moet nemen.

## 11 Technische gegevens

Benaming	Eenheid	Waarde
Bedrijfsspanning $U_{max}$	V	24
Toegestane omgevingstemperatuur max.	°C	50
Stroomopname	mA	17
Minimale diameter van de aansluitleidingen	mm <sup>2</sup>	0,75
Beschermingsklasse		IP 20
Beschermingsklasse voor regeltoestel		III
Afmetingen		
Hoogte	mm	97
Breedte	mm	97
Diepte	mm	27

Tabel 11.1 Technische gegevens

## 12 Servicedienst

### Serviceteam (Nederland)

Het Serviceteam dient ter ondersteuning van de installateur en is tijdens kantooruren te bereiken op nummer (020) 565 92 00.

### Klantendienst (België)

Vaillant SA-NV  
Rue Golden Hopestraat 15  
1620 Drogenbos  
Tel : 02 / 334 93 52